

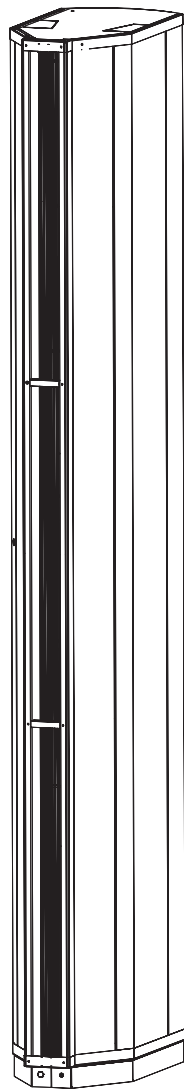

PARTNER IN VENTILATION

CZ







VENESSE Comfort

VCV-B-25E, VCV-B-25F,
VCV-B-25W, VCV-B-25S

Plný návod **OBSLUHA A ÚDRŽBA**

3

1. NEŽ ZAČNETE

Symbol	Význam
 POZOR!	Varování nebo upozornění
 NEPŘEHLÉDNĚTE!	Důležité pokyny
 BUDETE POTŘEBOVAT	Praktické tipy a informace
 TECHNICKÉ INFORMACE	Bližší technické informace
	Odkaz na jinou část/díl návodu



Před započítím obsluhy či údržby si důkladně přečtete návod **Bezpečné používání vzduchových clon**, ve které naleznete veškeré pokyny pro bezpečné a správné užívání produktu.

Tento návod obsahuje důležité pokyny pro zabezpečení správné obsluhy a údržby vzduchové clony. Před započítím obsluhy a údržby vzduchové clony si důkladně přečtete všechny následující pokyny a dodržujte je! Výrobce si vyhrazuje právo na změnu včetně technické dokumentace bez předchozího upozornění. Návod uschovejte pro další použití. Instrukce návodu považujte za součást produktu.

1.1 POPIS VZDUCHOVÉ CLONY

Komfortní vzduchová clona **VENESSE Comfort** je určena pro vertikální umístění vedle dveřního otvoru. Je nabízena v délce 2,5m, v provedení s elektrickým ohříváčem, vodním výměníkem a bez ohříváče. Ovládání umožňuje regulovat tři stupně otáček ventilátoru a regulaci výkonu elektrického ohříváče ve dvou stupních. Regulace vodního výměníku musí být zajištěna separátně.

Všechny vzduchové clony **VENESSE Comfort** lze řetězit – spojovat dohromady a ovládat jedním ovladačem až 6 vzduchových clon současně.

Ke vzduchové cloně **VENESSE Comfort** lze

připojit dva externí spínací prvky. (dveřní kontakt DK-1 a časový spínač SH-TM-848)

Ke vzduchovým clonám **VENESSE Comfort** je dodáván kotvící podstavec s jehož pomocí se vzduchová clona upevňuje k zemi.

Vzduchová clona **VENESSE Comfort** umožňuje připojení vzduchové clony podlahou či stropem. Pro vedení připojení (elektrickému napájení, topné medium, komunikační kabel) jsou v kotvícím podstavci a vrchním křídovém plechu připraveny speciální prostupy.

Vzduchová clona **VENESSE Comfort** se standardně vyrábí v bílé barvě (RAL 9010) nebo v atypickém barevném provedení dle vzorníku RAL.

Vzduchová clona **VENESSE Comfort** je vhodná k instalaci u vstupních hal hotelů, restaurací, obchodů, škol, nádraží, apod.

2. OVLÁDÁNÍ

2.1 OVLÁDÁNÍ

2.1 Ovládací panel

VCV-B-25S

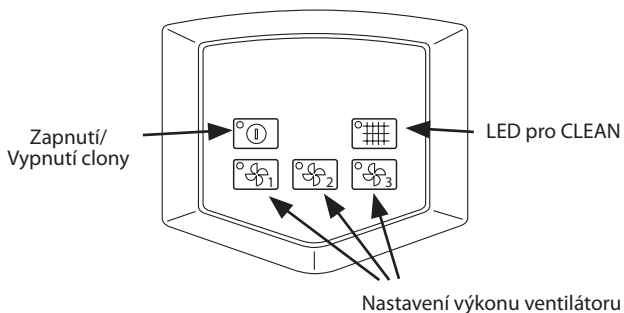

VCV-B-25E, VCV-B-25F, VCV-B-25W

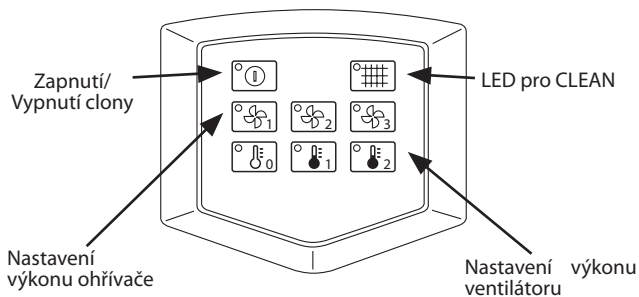

2.2 Zapnutí/vypnutí vzduchové clony

Stisknutím tlačítka  se vzduchová clona uvede do provozu.

Stisknutím stejného tlačítka se vzduchová clona vypne.

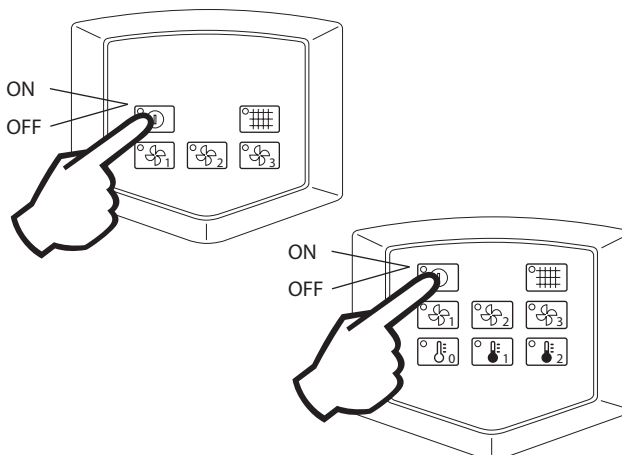

Nastavení je signalizováno rozsvícením LED diod nad tlačítkem.

2.3 VOLBA REŽIMU ČINNOSTÍ VZDUCHOVÉ CLONY

2.3-1 Nastavení výkonu ventilátoru

Stisknutím tlačítka  lze volit tři rychlosti ventilátoru, nebo jej vypnout.

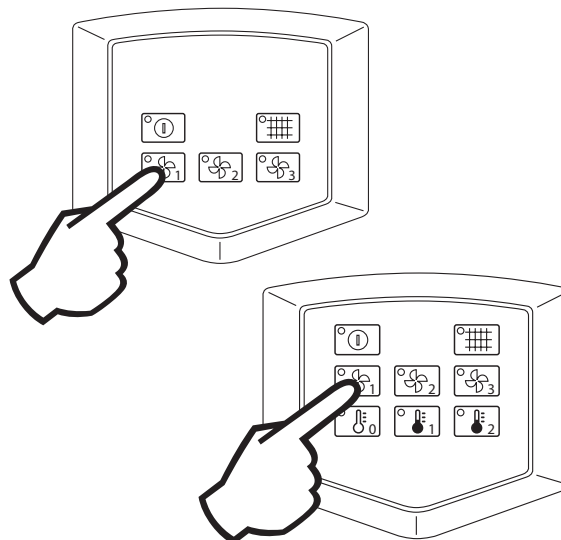

Nastavení je signalizováno rozsvícením LED diod nad tlačítkem.

2. OVLÁDÁNÍ

2.3-2 Nastavení výkonu elektrického ohřívače

Stisknutím tlačítka  lze volit dva stupně výkonu elektrického ohřívače, nebo jej vypnout.

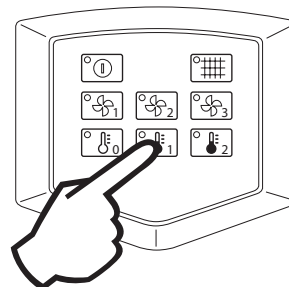

Nastavení je signalizováno rozsvícením LED diod nad tlačítkem.

2.3-3 Nastavení výkonu vodního ohřívače

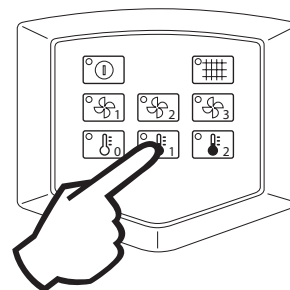

Stisknutím tlačítka  lze zapnout nebo vypnout vodní ohřev. Pro informaci o regulování výkonu vodního ohřevu si přečtěte návod k použité regulaci vody (např. ZV-3, TER-P)!



2.4 SIGNALIZACE A DALŠÍ FUNKCE VZDUCHOVÉ CLONY

(všechny typy vzduchových clon)

Veškeré následně uvedené funkce platí pro samostatnou vzduchovou clonu. Popis funkcí u zřetězených vzduchových clon je uveden v kapitole 3. OVLÁDÁNÍ ZŘETĚZENÝCH VZDUCHOVÝCH CLON.

Indikace	Význam	Funkce
 LED svítí	Interval čištění	Aktivace - po dosažení přednastavených provozních hodin. Deaktivace (Reset) - stisknutím tlačítka  na 5s.
LED nad  bliká	Externí spínač	Po pokusu spustit vzduchovou clonu z ovládacího panelu, Diody blikáním signalizuje vypnutí externím spínačem Zapíná/vypíná vzduchovou clonu v závislosti na sepnutí/rozepnutí externího spínače
(bez symbolu)	Ochrana proti přehřátí motoru	Aktivace - při přehřátí motoru (je vyřazen z provozu). Deaktivace - po vychladnutí motoru.
(bez symbolu)	Ochrana proti přehřátí elektrického ohřívače (vzduchové clony s elektrickým ohřívačem)	Aktivace - při přehřátí se vypne topení. Deaktivace - po jeho ochlazení.

2. OVLÁDÁNÍ

2.5 SERVISNÍ REŽIM

Servisní režim slouží k nastavení periody signalizace intervalu čištění vzduchové clony a k nastavení chování vzduchové clony při použití dveřního spínače při zavřených dveřích.

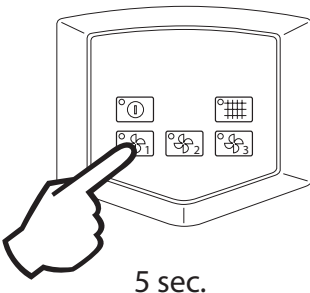

2.5-1 Aktivace servisního režimu –CLEAN



<p>Stisknutím tlačítka  při vypnuté vzduchové cloně</p>	 <p>5 sec.</p>
--	---

2.5-2 Perioda signalizace intervalu čištění vzduchové clony (Funkce CLEAN)

(Nastavení po aktivaci servisního režimu)

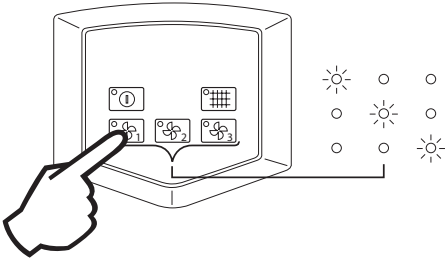
Začne blikat dioda  a svítí žádná až tři diody nad tlačítkem ventilátoru.

<p>Tlačítka    lze nastavit následující periody čištění:</p>	 <p>CLEAN</p>
---	---

Indikace	Význam	Čas
Svítí dioda 	Dlouhá doba intervalu čištění	1000/1500 hod
Svítí dioda 	Střední doba intervalu čištění	600/900 hod. (standardně nastaveno z výroby)
Svítí dioda 	Krátká doba intervalu čištění	350/500 hod

2. OVLÁDÁNÍ

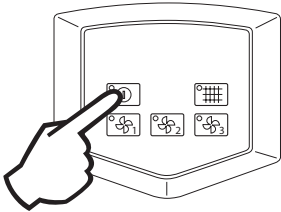

Uložení nastavení perrody čištění:	a) automaticky po 15 sekundách nečinnosti	
	b) stisknutím 	



2.5-3 Aktivace servisního režimu - DOOR

Aktivace stisknutím  při vypnuté vzduchové cloně

2.5-4 Nastavení vzduchové clony při použití dveřního spínače a zavřených dveřích (Funkce DOOR)

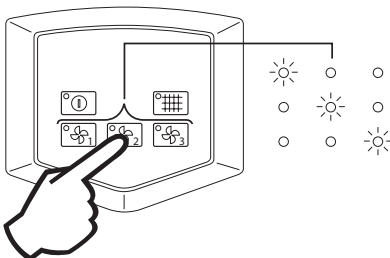
(Nastavení po aktivaci servisního režimu)

Tlačítka    lze nastavit následující stavy:	
--	---

Indikace	Význam
Svíí dioda 	Vzduchová clona se při zavřených dveřích vypíná.
Svíí dioda 	Vzduchová clona při zavřených dveřích přejde na první stupeň otáček (standardně nastaveno z výroby).
Svíí dioda 	Vzduchová clona při zavřených dveřích přejde na druhý stupeň otáček

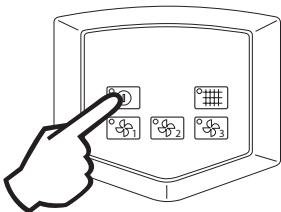
Uložení nastavení funkce DOOR:	a) automaticky po 15 sekundách nečinnosti	
	b) stisknutím tlačítka 	



2.5-5 Aktivace servisního režimu - dochlazení ohřivače

Aktivace stisknutím  při vypnuté cloně.

2.5-6 Nastavení doby dochlazení ohřivače po vypnutí clony (nastavení po aktivaci servisního režimu).

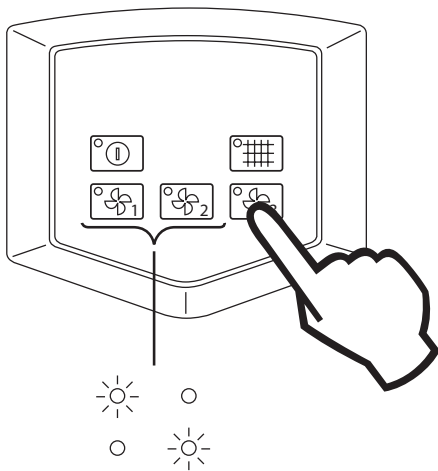
Tlačítka   lze nastavit následující doby dochlazení:

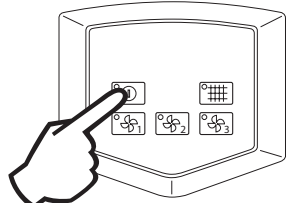

Indikace	Význam
	60 s
	30 s

Uložení nastavení:	a) automaticky po 15 sekundách nečinnosti	
	b) stisknutím tlačítka 	

2. OVLÁDÁNÍ

2.6 OVLÁDÁNÍ ZŘETĚZENÝCH VZDUCHOVÝCH CLON

Zřetězené vzduchové clony **VENESSE Comfort** jsou ovládány jedním ovládacím panelem, připojeným ke zvolené řídicí vzduchové cloně. Řízené vzduchové clony pracují v tom režimu, který je nastaven na ovládacím panelu.

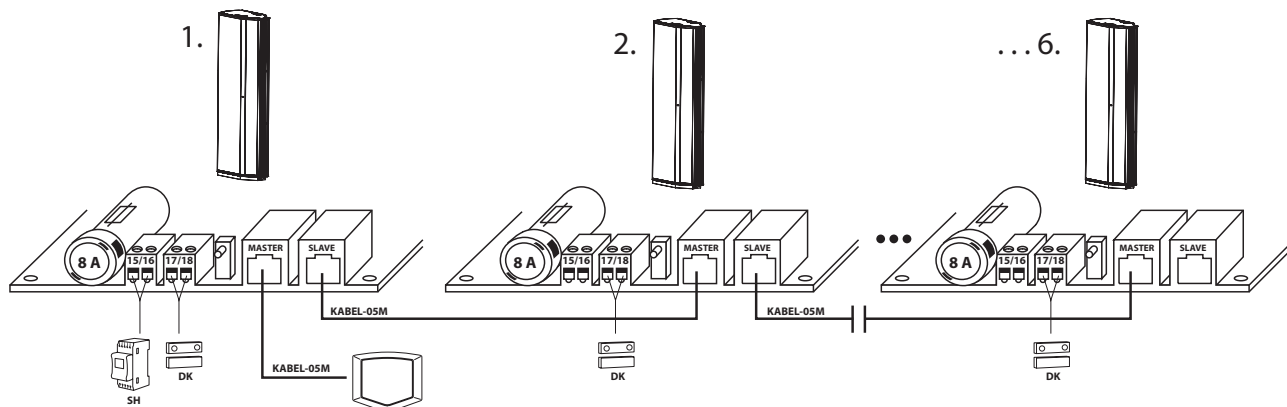

DK=Dveřní spínač; **SH**=Časový spínač.

2.6-1 Externí prvky u zřetězených vzduchových clon

Dveřní spínač DK

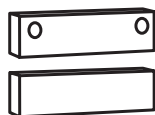

- Lze připojit individuálně ke každé vzduchové cloně.
- Každá vzduchová clona se chová podle kontaktu na ni přivedeného.
- Na ovladači se rozsvítí dioda DOOR pouze když budou všechny dveře zavřené.
- Pokud bude chtít uživatel změnit rychlost ventilátoru, bude to možné pouze při otevřených dveřích.

Časový spínač SH

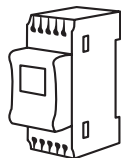

- Časový spínač se zapojuje k řídicí vzduchové cloně.
- Nastavení se provádí na časovém spínači.
- Časový spínač ovládá všechny řetězené vzduchové clony.

2.6-2 Intervaly čištění - CLEAN

Indikace CLEAN je hlášena podle té vzduchové clony, která nejdříve dosáhne daný počet provozních hodin. Při indikaci intervalu čištění se rozsvítí dioda . Vynulování (reset) signalizace intervalu čištění vzduchových clon se provádí pomocí současného stisku tlačítka na ovládacím panelu. Resetovat interval čištění lze i před signalizací intervalu čištění vzduchové clony – např. při předčasném čištění vzduchové clony ještě před lhůtou indikace.



Reset platí pro všechny řetězené vzduchové clony!

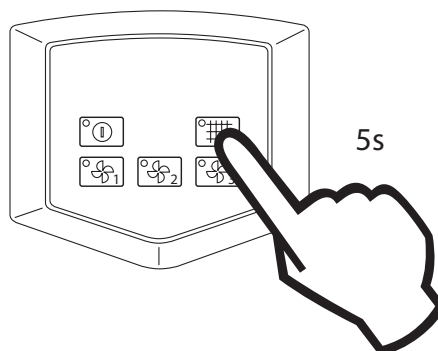

3. ÚDRŽBA



Před jakýmkoliv zásahem do vnitřku vzduchové clony musí být vypnut hlavní elektrický přívod. Vzduchovou clonu je nutné nechat vychladnout!

3.1 ČIŠTĚNÍ



- K čištění je zakázáno používat stlačený vzduch, chemikálie, rozpouštědla nebo vodu.

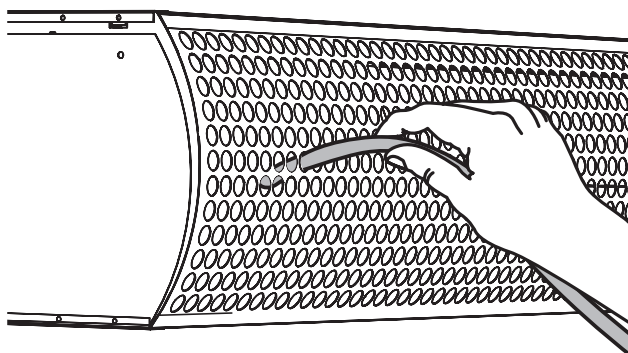

Jemným smetáčkem nebo vysavačem vyčistěte vnitřek vzduchové clony.

4.1 BEZPEČNOSTNÍ PRVKY

4.1-1 Ochrana proti přehřátí elektrického ohřívače

Dojde-li k přehřátí elektrického ohřívače, tak jej bezpečnostní termostat odpojí z provozu. Po vychladnutí bude elektrický ohřívač automaticky připojen.

Dojde-li k havárii a selže bezpečnostní termostat, bude aktivován havarijní termostat, který odpojí ohřívač trvale. Všechny ohřívače ostatních vzduchových clon zůstanou v chodu.



- Aktivace termostatů není signalizována, poruchu lze rozeznat snížením výkonu ohřívače, i když by podle nastavení panelu měl topit.

4. ODSTRAŇOVÁNÍ PORUCH

- Při aktivaci havarijního termostatu je nutné zjistit příčinu přehřátí!
- Před jakýmkoliv zásahem do vnitřku vzduchové clony musí být vypnut hlavní elektrický přívod!

4.1-2 Ochrana proti přehřátí ventilátoru

Pokud dojde k přehřátí kteréhokoliv z motorů a tepelná pojistka jej vyřadí z provozu, ostatní motory zůstanou v chodu. Motor se po vychladnutí automaticky připojí.



- Odpojení přehřátého motoru není signalizováno, poruchu lze rozeznat snížením vzduchového výkonu na výfuku vzduchové clony.
- Při odpojení motoru je nutné zjistit příčinu poruchy!
- Před jakýmkoliv zásahem do vnitřku vzduchové clony musí být vypnut hlavní elektrický přívod!

4. ODSTRAŇOVÁNÍ PORUCH

4.2 NEŽ ZAVOLÁTE SERVIS ...

PORUCHA	MOŽNÁ PŘÍČINA	ŘEŠENÍ
VZDUCHOVOU CLONU NELZE SPUSTIT.	Vzduchová clona je odpojena od přívodu elektrické energie, například v důsledku výpadku elektrického proudu nebo hlavního jističe.	Zkontrolujte pojistkovou skříň v místě instalace vzduchové clony.
	Hodnoty přívodního proudu a napětí neodpovídají hodnotám na výrobním štítku vzduchové clony.	Změřte přívodní proud a napětí a porovnejte je s hodnotami na výrobním štítku, umístěném na plášti vzduchové clony.
	Elektrické zapojení vzduchové clony neodpovídá schématu zapojení.	Vyhledejte schéma a zkontrolujte zapojení vzduchové clony. Schéma je buď v Návodu na instalaci, nebo je pod servisním krytem vzduchové clony.
	Nulový vodič není zapojený.	Zapojte jej.
	Při zapojování vzduchové clony došlo k uvolnění některého z vodičů ze svorky.	Odšroubujte ochranný kryt a zkontrolujte svorky.
VZDUCHOVÁ CLONA JE PŘIPOJENA K NAPÁJENÍ, ALE NEFUNGUJE SPRÁVNĚ.	Kabel propojující ovládací panel a vzduchovou clonu je nesprávně zapojený.	Zkontrolujte správnost zapojení kabelu mezi ovládacím panelem a řídicí elektronikou vzduchové clony. Vytáhněte koncovku kabelu z konektoru "MASTER" v desce elektroniky vzduchové clony a znovu ji zacvakněte. Otevřete krabičku ovládacího panelu a vytáhněte kabel z plošného spoje a znovu jej zacvakněte. Zkuste použít jiný kabel dodaný výrobcem a znovu vyzkoušejte funkčnost vzduchové clony. Jestliže vzduchová clona stále nefunguje, vyměňte ovládací panel za jiný a znovu vzduchovou clonu vyzkoušejte.
	Pojistka vzduchové clony je spálená.	Zkontrolujte pojistku vzduchové clony. Pojistka je umístěna na desce elektroniky vzduchové clony. Zkontrolujte, zda není spálená. Jestliže ano, je nutné ji vyměnit za pojistku se stejnou elektrickou hodnotou.
PŘEHŘÁTÍ ELEKTRICKÉHO OHRÍVAČE (Vzduchová clona netopí, přestože by podle nastavení na ovládacím panelu topit měla.)	Nedostatečný prostor před nasávací mřížkou nebo omezené sání vzduchové clony (viz návod k instalaci).	Zajistěte správné prostorové podmínky.
	Vzduchová clona je znečištěná.	Vyčistěte vzduchovou clonu.
	Selhal jeden nebo více ventilátorů ve vzduchové cloně.	Kontaktujte servisní středisko a ventilátor nechte vyměnit.

4. ODSTRAŇOVÁNÍ PORUCH



- Ve všech případech přehřátí motoru nebo ohřívače vzduchové clony je nutné zjistit příčinu a odstranit ji.
- Jestliže je přehřátí příčina jakéhokoliv interního selhání ve vzduchové cloně, je nezbytné kontaktovat příslušné autorizované servisní středisko.

4.3 INDIKACE CHYBY PODLE BLIKÁNÍ LED



Signalizační LED je umístěna na desce elektroniky vedle konektoru MASTER.



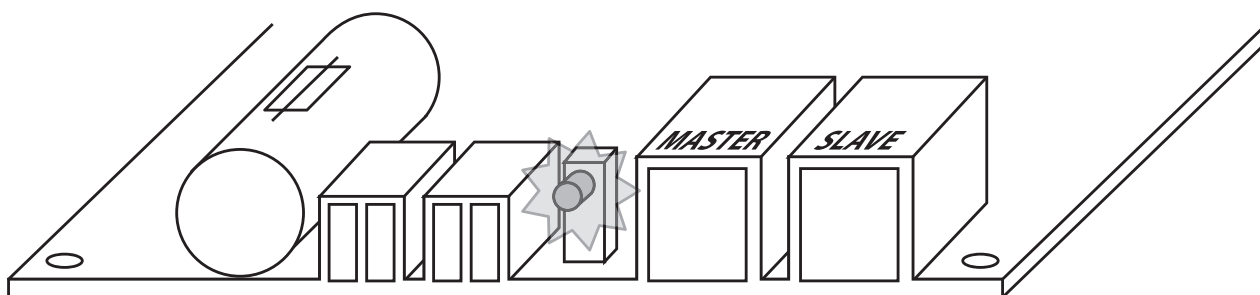

Při zřetězení vzduchových clon je hlášení zobrazeno v případě poruchy na kterékoliv vzduchové cloně. Pro zjištění, u které vzduchové clony došlo k závadě, je třeba zkontrolovat LED diody u všech zřetězených vzduchových clon.



OK stav – LED bliká periodicky 1x/sec

4. ODSTRAŇOVÁNÍ PORUCH

Počet bliknutí LED	Signalizace na panelu	Závada	Řešení
Svítlí trvale		Signalizace intervalu čištění vzduchové clony	Vyčistěte vzduchovou clonu, resetujte stisknutím  .
3 / 10 s	-	Chyba komunikace	Zkontrolujte, zda je kabel správně zapojen v ovládacím panelu a ve vzduchové cloně, nebo jestli není přerušen.

Jestliže se vám nepodařilo vyřešit problém a vzduchovou clonu zprovoznit i přesto, že jste využili tabulky poruch a řešení, obraťte se na autorizované servisní středisko – viz následující kapitola SERVIS.



V případě jakéhokoliv zásahu musí být vzduchová clona odpojena od hlavního elektrického přívodu. Jestliže si nejste jisti správností kroků, nikdy se do žádné opravy nepouštějte a přivolejte odborný servis!

5. SERVIS

5.1 KDYŽ NEDOKÁŽETE ZÁVADU ODSTRANIT SAMI

Pokud se vám nepodařilo vyřešit problém, obraťte se na dodavatele nebo výhradní zastoupení firmy 2VV. Záruční a pozáruční servis provádí dodavatel nebo některá z autorizovaných servisních organizací, jejichž seznam je k dispozici u dodavatele.

Dodavateli či servisnímu středisku poskytněte níže uvedené informace:

- typové označení vzduchové clony,
- použité příslušenství,
- místo instalace,
- sériové číslo,
- podmínky instalace (i elektrické),
- doba chodu,
- detailní popis závady.

5. SERVIS

5.2 VYŘAZENÍ PRODUKTU Z PROVOZU - LIKVIDACE

Předtím, než výrobek zlikvidujete, učiňte ho nepoužitelným.

I staré výrobky obsahují suroviny, které je možné znovu použít. Ty odevzdejte do sběrných druhotných surovin.

Výrobek je lépe nechat zlikvidovat v místě, které je na to specializované, a bude tak možné dále využít recyklovatelné materiály. Nepoužitelné části výrobku uložte na řízenou skládku.



Při likvidaci materiálů je nutno dodržet příslušné národní předpisy o likvidaci odpadu.

6. PŘÍSLUŠENSTVÍ

Ke vzduchové cloně je možné dokoupit následující příslušenství:

- Dveřní spínač DK
- Časový spínač SH
- Ohebné hadice
- Komunikační kabel
- Třícestný ventil ZV3
- Pokojový termostat TER-P

Bližší informace jsou uvedeny v katalogu výrobků společnosti 2VV, viz příložené CD nebo internetové stránky www.2vv.cz.

7. ZÁVĚREM



Pro správné užívání vzduchové clony je nutné si přečíst **Návod na bezpečné používání vzduchových clon**.

V případě jakýchkoliv nejasností nebo dotazů se neváhejte obrátit na naše obchodní oddělení nebo oddělení technické podpory.

KONTAKT

Adresa

2VV, s.r.o.,
Poděbradská 289,
530 09 Pardubice,
Česká republika

Internet

<http://www.2vv.cz/contact.distribution.php>

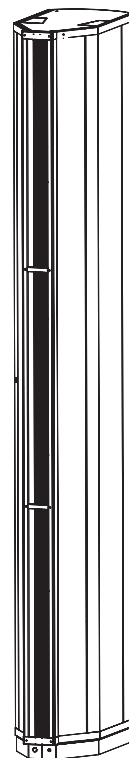

Copyright (c) 2008 2VV s.r.o. Všechna práva vyhrazena.
H01-0205-0110-00

