

MRF

PODMÍNKY PROVOZU

Ventilátor je určen pro dopravu čistého vzduchu bez prachu, mastnot, výparů chemikálií a dalších znečištění.

MOTOR

- elektromotor vybaven kuličkovými ložisky s tukovou náplní pro trvalý provoz
- tichý chod
- IPX5
- napájení 230 V/50 Hz

SPECIFIKACE

- výkonová řada od 310 m³/h do 1450 m³/h (tlaková ztráta 386 až 807 Pa)
- pracovní teplota -20°C až 70°C
- kryt ventilátoru z velmi odolného hliníku
- oběžné kolo má zpětně zakřivené lopatky a je staticky a dynamicky vyváženo
- nízká hladina hluku
- spodní část ventilátoru, ochranná mřížka a základna z pozinkovaného plechu

REGULACE OTÁČEK

Regulace otáček se provádí elektronickými nebo transformátorovými napěťovými regulátory s plynulou regulací.

INSTALACE

Snadná a rychlá instalace v horizontální, vertikální i šikmé poloze.

PŘÍKLAD ZNAČENÍ

MRF100

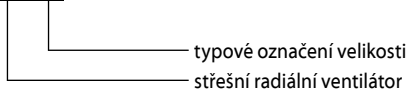

ROZMĚRY

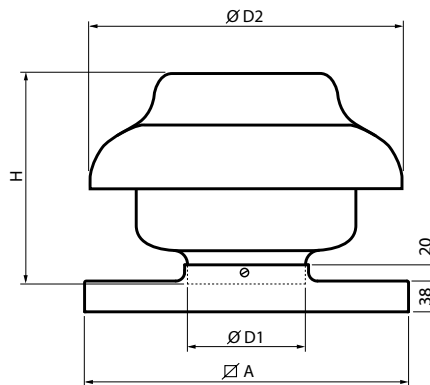

Typ	Rozměry [mm]			
	D1	D2	H	A
MRF100	98	333	225	300
MRF125	122	333	225	300
MRF150	147	405	266	400
MRF160	157	405	266	400
MRF200	198	405	266	400
MRF250	248	405	266	400
MRF315	314	484	322	400

Typ	Průtok [m ³ /h]	Tlak [Pa]	Příkon [W]	Proud [A]	L _{PA} [dB(A)]	Hmotnost * [kg]	Max. teplota [°C]
MRF100	310	386	74	0,32	52	4,6	70
MRF125	360	337	75	0,32	52	4,6	70
MRF150	560	427	80	0,35	52	6,2	60
MRF160	710	462	116	0,53	54	6,2	70
MRF200	865	631	200	0,72	55	6,8	60
MRF250	930	650	203	0,88	51	7,3	60
MRF315	1450	807	336	1,00	55	7,8	40

* Hmotnost ventilátoru včetně základny.

REGULACE



RVS



RVS1



R10



R15

MRF100	RVS	-	R10	R15
MRF125	RVS	-	R10	R15
MRF150	RVS	-	R10	R15
MRF160	-	RVS1	R10	R15
MRF200	-	RVS1	R10	R15
MRF250	-	RVS1	R10	R15
MRF315	-	RVS1	-	R15

GRAF

MRF100

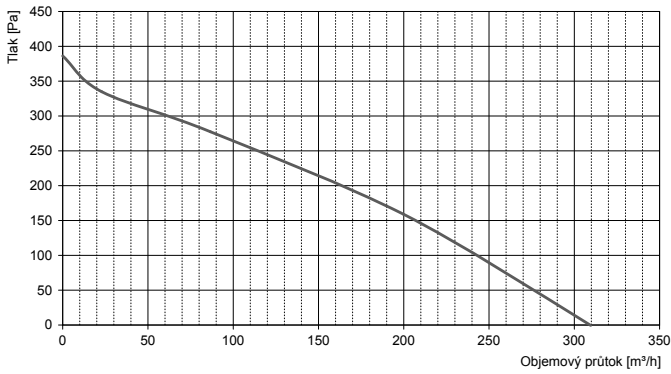

MRF125

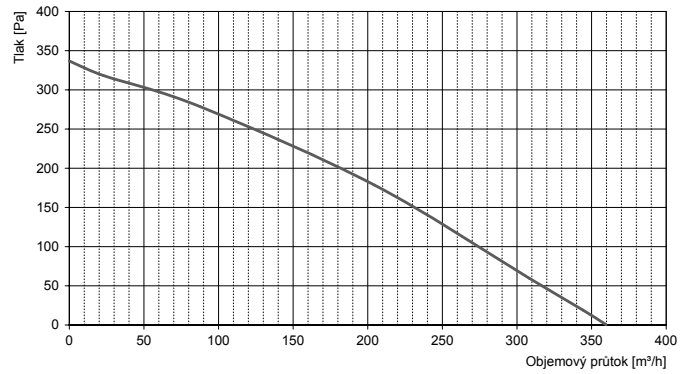

MRF150

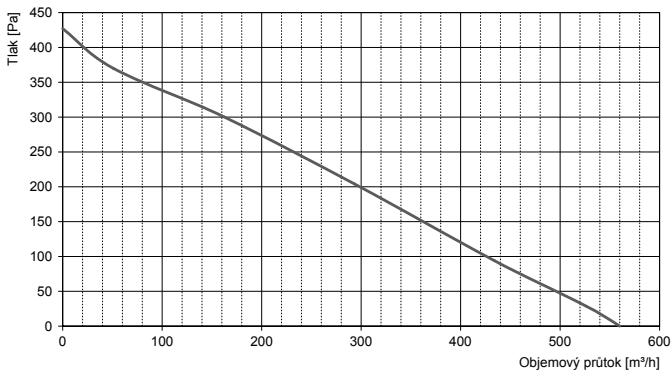

MRF160

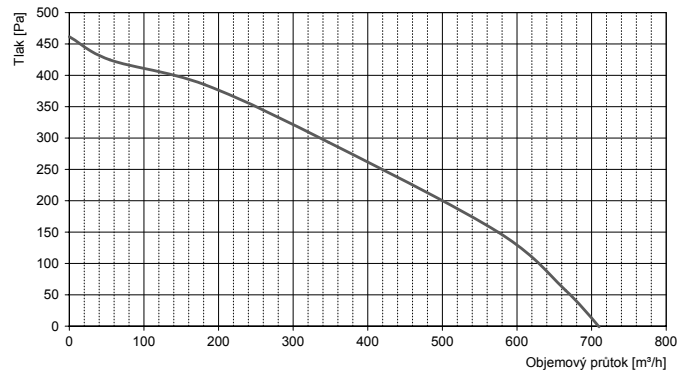

MRF200

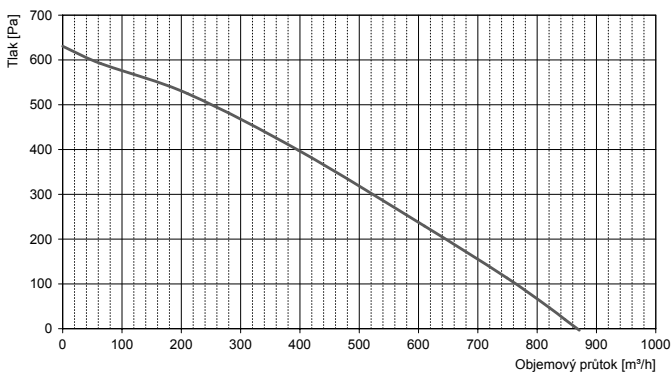

MRF250

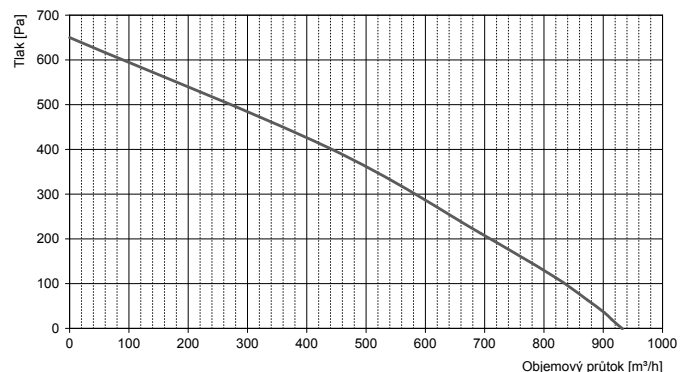

MRF315



SCHÉMA ZAPOJENÍ



Doporučené min. dimenzování vodičů hlavního přívodu el. energie je uvedeno v návodu.
 Veškerá schéma zapojení uvedená v technickém katalogu jsou pouze informativní. Při montáži výrobku se řiďte výhradně štiťkovými hodnotami, pokyny a schémata umístěnými přímo na výrobku a nebo přiloženými k výrobku.

PŘÍSLUŠENSTVÍ

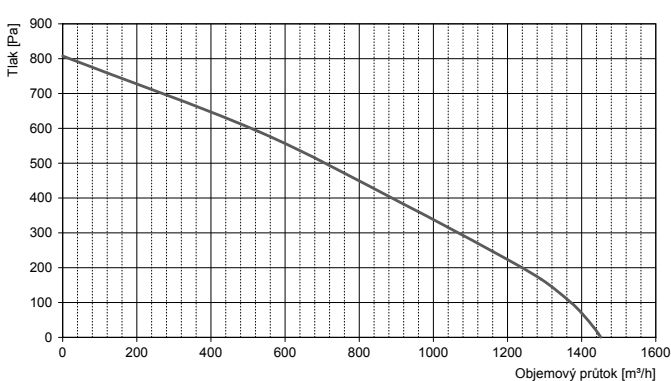
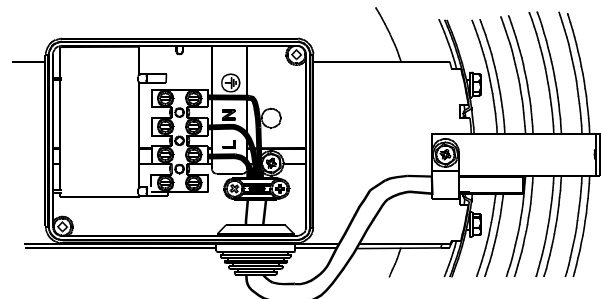
MRF-CB - pozední rám, ocel

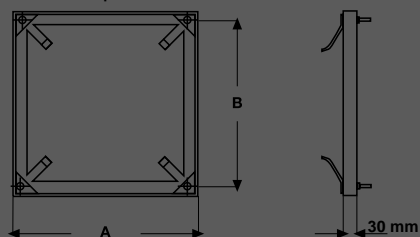

Typ	Rozměry [mm]		Hmotnost [kg]
	A	B	
MRF-CB200	290	265	1,5
MRF-CB250/300	390	360	2,5

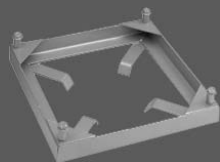

MRF-CB
pozední rám



MK
spojovací manžeta

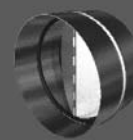

RSKR-Z
zpětná klapka

MRF100	MRF-CB200	MK-100	RSKR-Z-100
MRF125	MRF-CB200	MK-125	RSKR-Z-125
MRF150	MRF-CB250/300	MK-150	RSKR-Z-150
MRF160	MRF-CB250/300	MK-160	RSKR-Z-160
MRF200	MRF-CB250/300	MK-200	RSKR-Z-200
MRF250	MRF-CB250/300	MK-250	RSKR-Z-250
MRF315	MRF-CB250/300	MK-315	RSKR-Z-315

34

INSTALACE

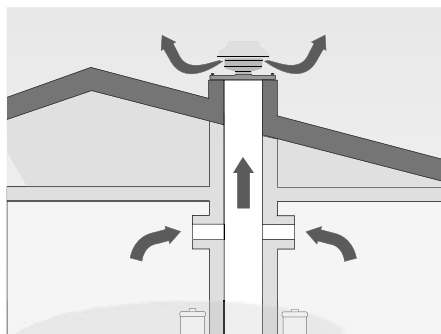
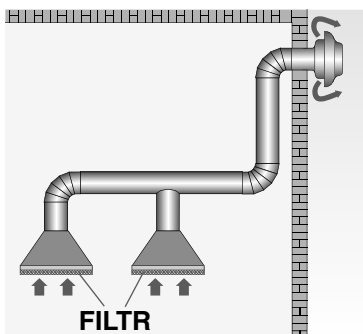
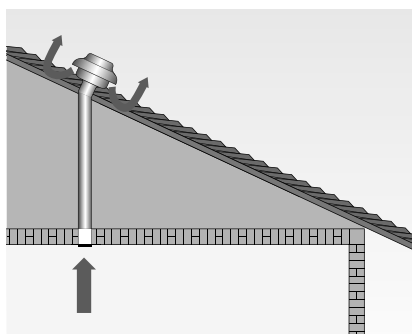
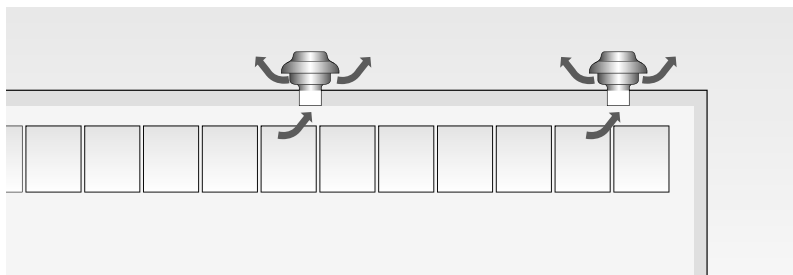

Schémata zapojení uvedené v katalogu jsou pouze orientační. Vždy je nutno upřednostnit schéma zapojení uvedená na výrobku.

Přívod na změny vyhrazena.

VENTILÁTORY